



# COSMOS

Coffrages

## BANCHE ELITE TOUT METAL

### LE PARTENAIRE DE VOS CHANTIERS



**Résistance : 10T/m<sup>2</sup>.**

**Poids moyen :**

**120 à 140 Kg/m<sup>2</sup> équipé.**

**Profil périphérique : 100 mm.**

**Rives extérieures renforcées.**

**Peau coffrante : Tôle acier mi-dur 5 mm HLE.**

**Sécurité :**

- Passerelle & garde-corps repliable + trappe + échelle + garde-corps d'about à ressort + garde-corps avant.
- Etais tir-pouss double lourd 175/305 + 70/110 + fix.
- Stabilité au vent.

**Une large gamme de panneaux :**

- Hauteur : 3000-2800-1400-600 mm.
- Largeur : 2400-2000-1200-900-600-450-400-300-200 mm.
- Autres dimensions disponibles sur demande.

**Excellente finition.**

**(Idéal pour voile brut de bétonnage).**

**Compatibilité avec tous les**

**éléments de la gamme COSMOS et concurrence (profil 100 mm).**



**ALPHONSE Michel S.A.S**

**74550 ORCIER**

**Tél 04 50 73 91 87 - Fax 04 50 70 54 25**

**[www.coffrages-cosmos.com](http://www.coffrages-cosmos.com)**

# UNIQUEMENT 2 TIGES EN PIED DE BANCHE.

Les 2 tiges supérieures pouvant passer au dessus de la banche lors d'une utilisation en hauteur standard.

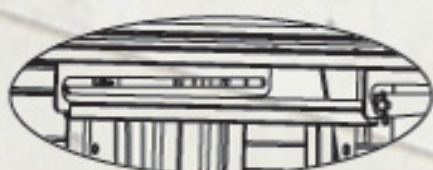
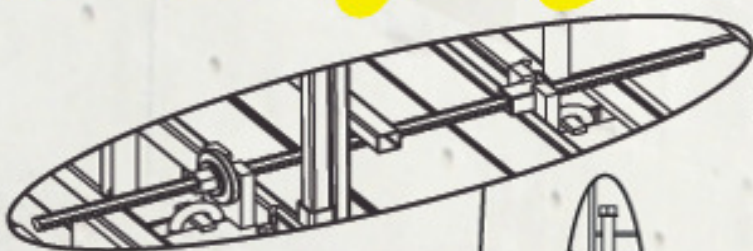

Echelle entièrement colisable

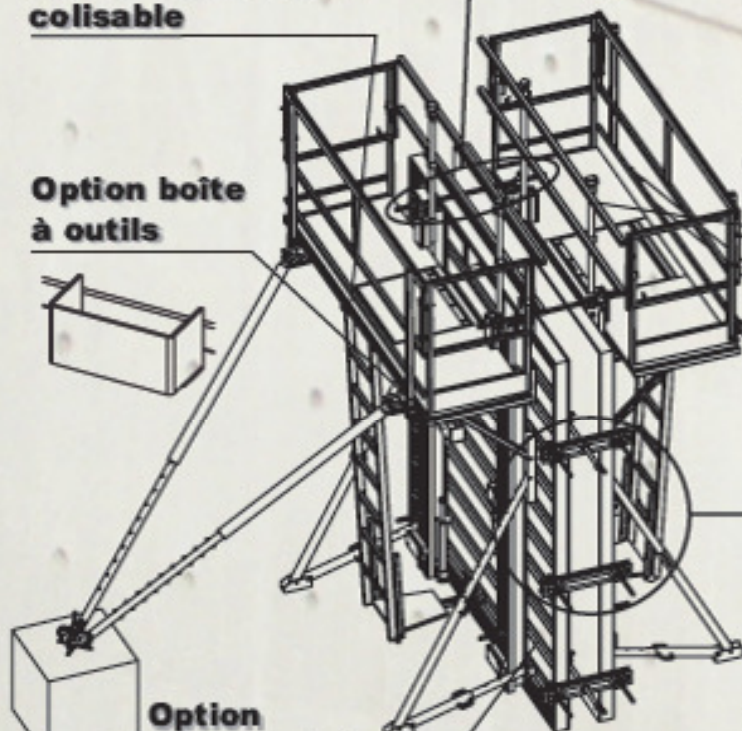

Option boîte à outils



Option marchepied + poignée

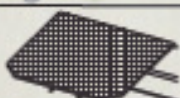

Tige Ø23

Bouchon

Tige Ø23

Vérins de pied  
ht 600 mm :  
réglage facilité

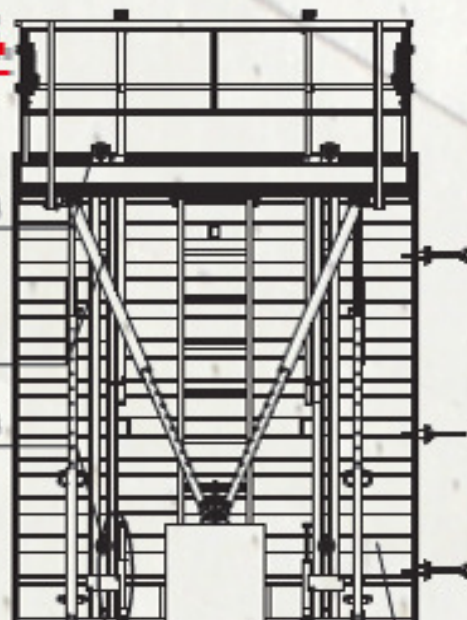

Nouvelles traverses :  
Meilleure longévité des banches.  
+ de résistance au gel et lors des surpressions du béton.

Garde-corps Avant :  
Mise en place uniquement par le bas

Réglette d'about de voile fixe

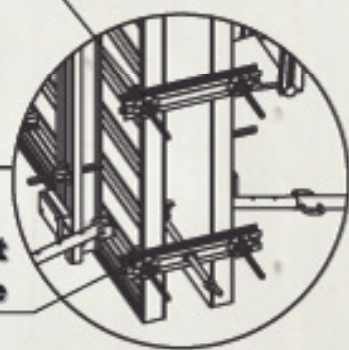

Réglette d'about de voile réglable

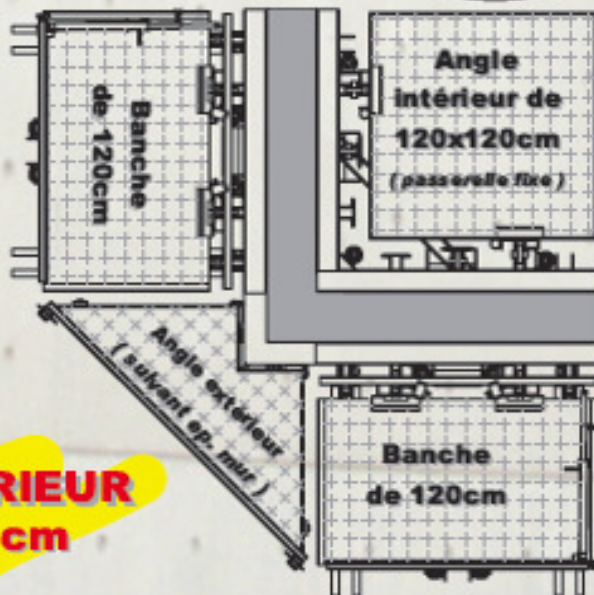

**ANGLE INTERIEUR  
120 x 120 cm**

Angle extérieur  
(suivant op. mur)

Banche  
de 120cm

Angle  
intérieur de  
120x120cm  
(passerelle fixe)

Banche  
de 120cm